

You might not need all these parts, so there may be some left over depending upon the specification of your TV Wall Mount. This kit is intended for indoor use only. Use of this kit outdoors could lead to failure and personal injury. It is the responsibility of the installer to ensure that the mounting wall is of a suitable standard and void of any services (eg gas, electricity, water etc). AVF accept no responsibility for any damage or loss caused by installing your TV Wall mount in a standard wall.

Vous n'avez peut-être pas besoin de toutes les pièces, il en restera conformément au cahier de charges de votre support mural de TV. Ce kit est prévu pour une utilisation interne uniquement. Une utilisation de ce kit à l'extérieur pourrait entraîner des panes et des dommages corporels. Il est de la responsabilité de l'installateur de s'assurer que les murs soient aux critères requis et vides de tout câblage (ex : gaz, électricité, eau etc....) AVF n'acceptera aucune responsabilité pour tout dommage ou perte causée par l'installation du produit dans un mur en déga de ces critères.

Tal vez no necesite todas estas piezas, por lo tanto, puede ser que sobre algunas, dependiendo de las especificaciones de su soporte mural para TV. Este kit está destinado para su uso dentro del hogar. Su uso fuera del hogar puede conllevar errores y lesiones personales. Es la responsabilidad del instalador de asegurarse de que la pared de montaje es de un nivel adecuado y carece de todo los servicios (gas, electricidad, agua, etc.). AVF no acepta ninguna responsabilidad por cualquier daño o pérdida causada por la instalación de este producto en una pared inadecuada.

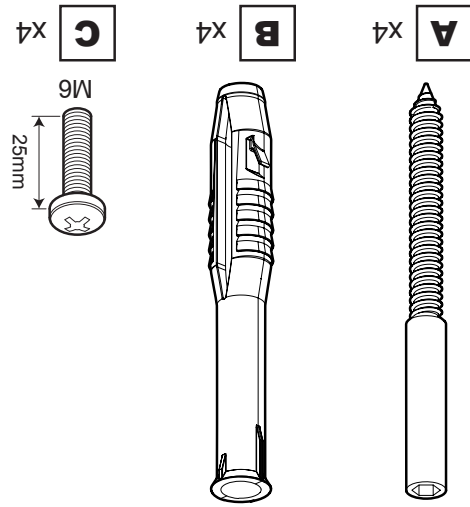

Fixings Included  
Les fixations sont incluses  
Sujecciones incluidas

[www.avfgroup.com](http://www.avfgroup.com)

469200 rev00

### Dot & Dab Wall Fixing Kit

Use this kit when installing a TV Wall Mount on a Dot and Dab wall. This fixing kit is suitable for most TV Wall Mounts.

### Pointer & Tamponner Réparateur de mur

Utilisez ce kit pour installer un support mural de télévision sur un mur en plâtre. Ce kit de fixation convient à la plupart d es supports muraux de télévision.

### Kit de sujeción de pared Dot & Dab

Utilice este kit para montar un soporte mural para TV en una pared Dot and Dab. El kit de sujeción es apto para la mayoría de soportes murales para TV.

CUSTOMER SERVICES HELPLINE NUMBER: +44 (0) 333 320 0463 (UK)  
 NUMÉRO DE L'ASSISTANCE CLIENT: 1-800 667 0808 (USA)  
 NUMERO DE SERVICIO DE ATENCION AL CLIENTE:

## 1 Install Wall Plugs and Bolts

**i** The drill hole pattern shown is an example only. Follow the drill hole pattern in your TV Wall Mount Instruction.

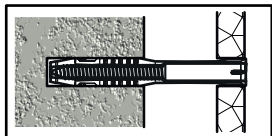
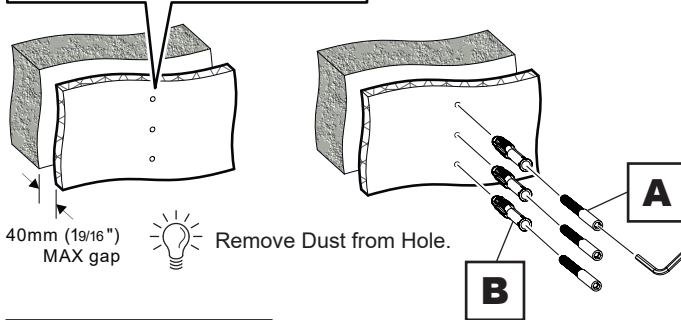
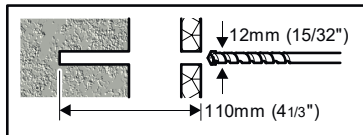

Insert Wall Plug **B** and tap into place with a hammer. Screw Bolt **A** into Wall Plug **B** using an allen key.

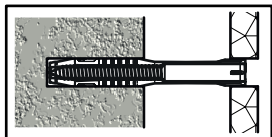
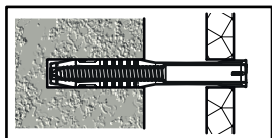

Plug **B** and Bolt **A** MUST be flush with the wall.



## 1 Installez les prises murales et les boulons

**i** Le modèle de perçage présenté n'est qu'un exemple. Suivez le modèle de perçage indiqué dans les instructions de montage mural de votre téléviseur.

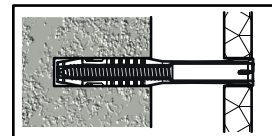
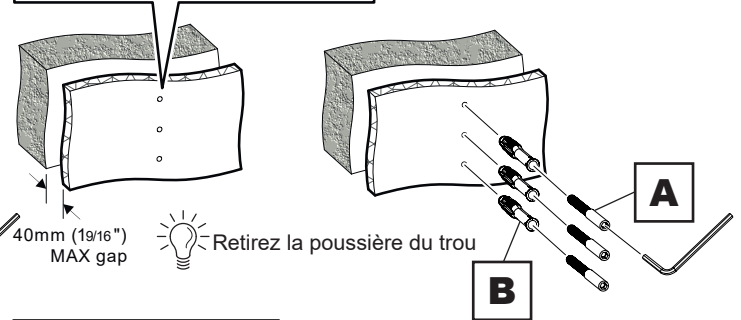
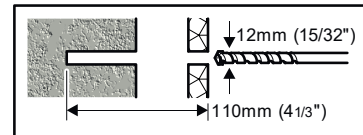

Insérez la prise murale **B** à sa place et enfoncez-la avec un marteau.

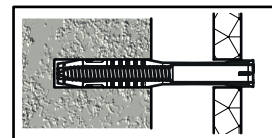

Vissez le boulon **A** dans la prise murale **B** à l'aide d'une clé Allen.

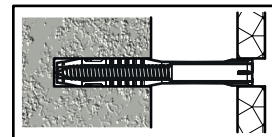

La prise **B** et le boulon **A** DOIVENT être encastrés dans le mur.



## 1 Monte las clavijas y los tornillos de pared

**i** El patrón de orificio a taladrar solo es un ejemplo. Siga el patrón de orificio a taladrar en el manual de instrucciones de su soporte de pared para TV.

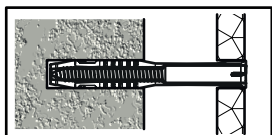
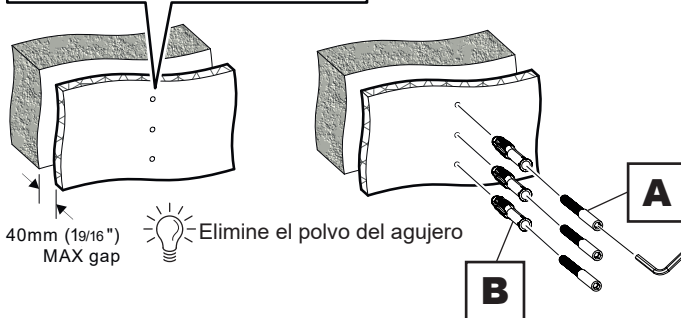
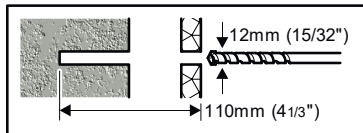

Introduzca la clavija mural **B** y colóquela en su sitio con golpes de martillo.

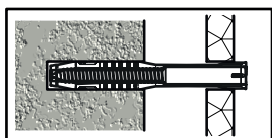

Atornille el tornillo **A** en la clavija **B** con una llave Allen.

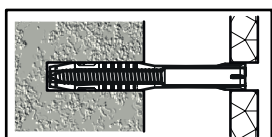

La clavija **B** y el tornillo **A** DEBEN estar alineados con la pared.



## 2 Fitting the Wall Bracket Installer l'applique murale Fijando la Placa a la Pared

**i** The Wall Bracket shown is for illustration purposes only. Le support mural présenté ne l'est qu'à des fins d'illustration.

El soporte mural que se muestra es solo con fines demostrativos.

