

Gewindebohrung  
Fissaggio del foro filettato  
Fixação do Orifício Para Enroscar

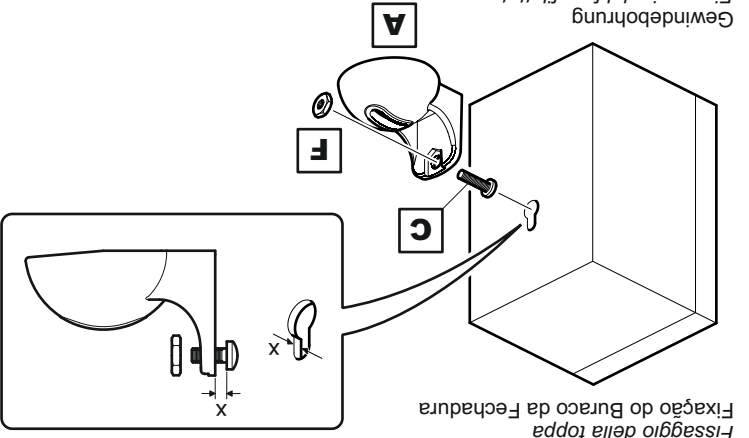

Schlüsselbohrfestigung  
Fissaggio della toppa  
Fixação do Buraco da Fechadura

1 **Bereiten Sie die Lautsprecher vor**  
Prepara gli altoparlanti  
Prepare os Altifalantes

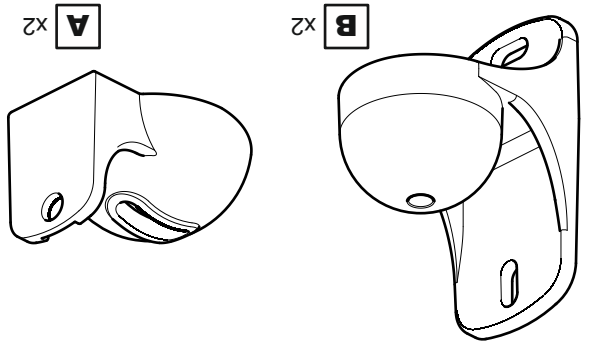
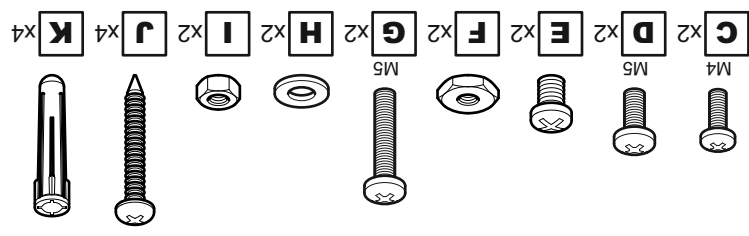

Verpackte Teile  
Parti contenute nella confezione  
Peças Embaladas

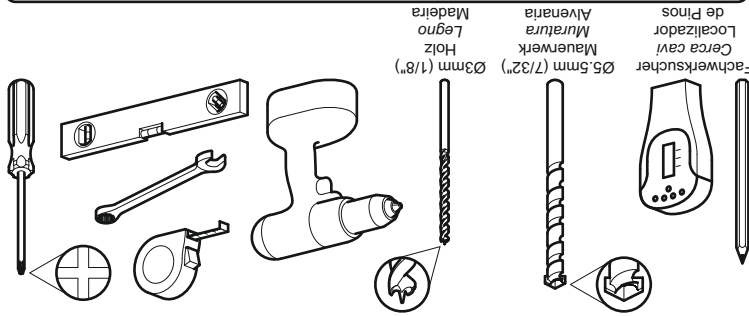

Empfohlene Tools  
Attrezzi consigliati  
Feramentas Recomendadas

469236 rev00

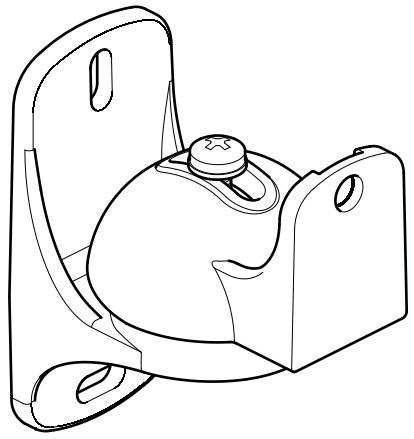

**HALT** Lesen Sie die **GESAMTEN** Anweisungen durch, bevor Sie mit der Installation beginnen.  
Sollten Sie Fragen zu diesem Produkt oder Probleme bei der Installation haben, wenden Sie sich bitte an Die Kundendienst Beratungsstelle, bevor Sie dieses Produkt an den Händler zurücksenden.

**ARRESTO** Prima di procedere con l'installazione, leggere **TUTTE** le istruzioni.  
In caso di domande relative al prodotto o di problemi con l'installazione contattare telefonicamente il servizio clienti, prima di restituire l'articolo al negozio.

**PARE** Leia **TODAS** as instruções antes de iniciar a instalação.  
Se tiver algumas dúvidas sobre este produto ou problemas com a instalação, entre em contacto com a linha dos serviços de apoio ao cliente antes de devolver este produto à loja.

KUNDENSERVICE BERATUNGSSTELLE NUMMER:  
NUMERO TELEFONICO DEL SERVIZIO CLIENTI:  
NÚMERO DA LINHA DOS SERVIÇOS DE APOIO AO CLIENTE:  
**+ 44 (0)333 320 0463 (UK)**  
**1-800 667 0808 (USA)**



**2**

Anpassen der Wandhalterung  
 Fissaggio del supporto a parete  
 Fixar o suporte de parede

Stabile Wand  
 Parete solida  
 Parede Sólida

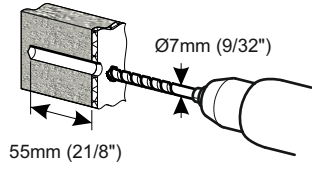
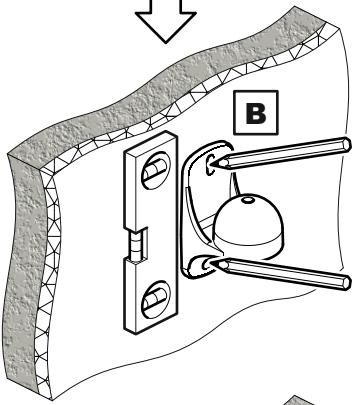

Entfernen Sie Staub vom Loch  
 Rimuovere la polvere dal foro  
 Remova o pó do orifício

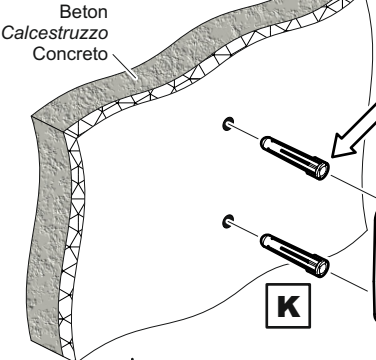
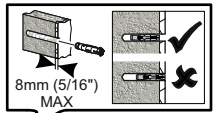

Gewinde mit Seife schmieren  
 Lubrificare la filettatura con del sapone  
 Lubrifique a rosca do parafuso com sabão

Ziehen Sie die Schrauben NICHT zu fest an. Ziehen Sie die Schrauben nur von Hand an.  
 NON stringere troppo le viti. Stringere le viti solo manualmente.  
 NÃO aperte em excesso os parafusos. Aperte os parafusos apenas com as mãos.

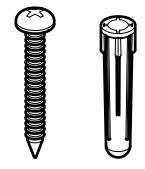

J x2 K x2

Holzbohlen  
 Perno in legno  
 Pino de Madeira

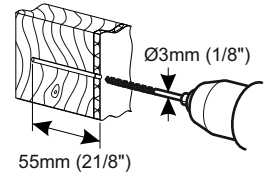
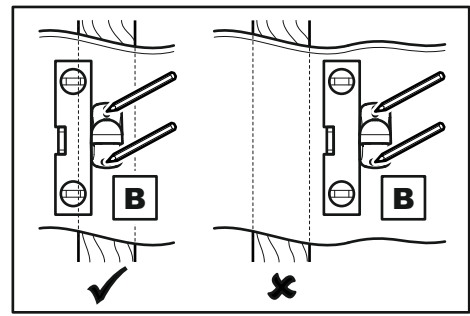

Stellen Sie sicher, dass sich die Halterung in der Mitte des Holzbohlens befindet  
 Assicurarsi che il supporto sia al centro del perno in legno  
 Certifique-se de que o suporte está no centro do pino de madeira

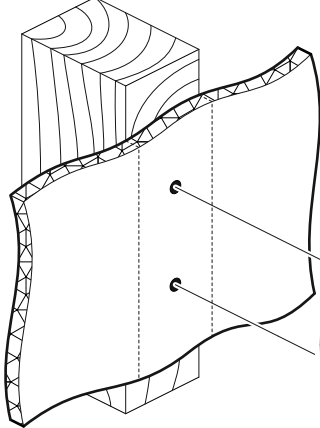

Gewinde mit Seife schmieren  
 Lubrificare la filettatura con del sapone  
 Lubrifique a rosca do parafuso com sabão

Ziehen Sie die Schrauben NICHT zu fest an. Ziehen Sie die Schrauben nur von Hand an.  
 NON stringere troppo le viti. Stringere le viti solo manualmente.  
 NÃO aperte em excesso os parafusos. Aperte os parafusos apenas com as mãos.



J x2

**3**

Passen Sie die Lautsprecher an  
 Installare gli altoparlanti  
 Encaixe os Altifalantes

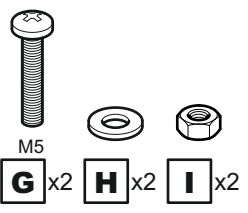
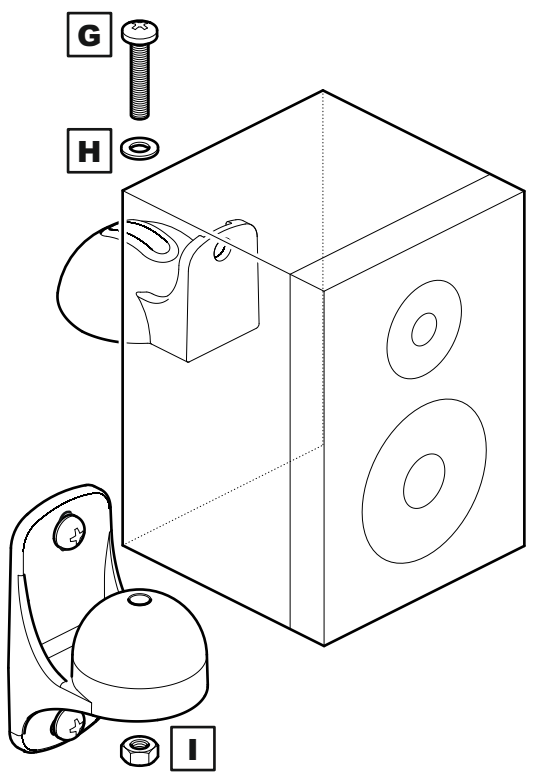

M5  
 G x2 H x2 I x2

Optional  
 Opzionale  
 Opcional

