

TNEL200B-1

4270339

20kg
44lbs

- STOP** Read through all instructions before commencing installation.
- ARRETEZ VOUS** Lisez toutes les instructions avant de débiter l'installation.
- STOPPEN** Lees alle instructies vooraleer installatie aan te vangen.



PENSEZ AU TRI !
ENSEMBLE RÉDUISONS
L'IMPACT ENVIRONNEMENTAL
DES EMBALLAGES

EMBALLAGE ET
FILM PLASTIQUE



À JETER

ÉTUI CARTON



À RECYCLER



CONSIGNE POUVANT VARIER LOCALEMENT > WWW.CONSIGNESDETRI.FR

Tools Recommended / Outils recommandés / Aanbevolen gereedschap



+



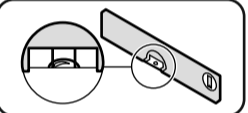





Ø3mm (1/8")

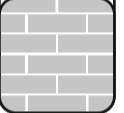







Ø8mm (5/16")

Retain all packaging in case the bracket needs to be returned. Contents may vary from your TV. You will not need all these parts, so expect there to be some left over depending upon the specification of this product is intended for indoor use only. Use of this product outdoors could lead to failure and personal injury. It is the responsibility of the installer to ensure that the mounting wall is of a suitable standard and void of any services (eg gas, electricity, water etc). Darty Pic accept no responsibility for any damage or loss caused by installing this product in a standard wall. Periodically check all nuts and bolts are tight.

Conserver les emballages si l'applique a besoin d'être ramené. Les contenus peuvent varier de la photographie/illustrations. Vous n'aurez pas besoin de toutes ces pièces, attendez-vous donc à ce qu'il reste des pièces selon les caractéristiques de votre téléviseur. Ce produit est à utiliser à l'intérieur uniquement. Utiliser ce produit à l'extérieur causera des défaillances et de possibles accidents. Il est de la responsabilité de l'installateur de s'assurer que les murs soient aux critères requis et vides de tout câblage (ex : gaz, électricité, eau etc...). Darty Pic n'acceptera aucune responsabilité pour tout dommage ou perte causée par l'installation du produit dans un mur en deçà de ces critères. Veuillez vérifier régulièrement que tous les écrous et les boulons sont bien serrés. **Bewaar de verpakking ingeval de steun moet worden teruggestuurd. Inhoud kan afwijken van foto's/illustraties. U hebt niet al deze onderdelen nodig, dus er kunnen overblijven afhankelijk van de specificaties van uw TV. Dit product is uitsluitend voor gebruik binnenshuis bedoeld. Buitenshuis gebruik van dit product kan leiden tot beschadiging en verwondingen. Het is de verantwoordelijkheid van de installateur om ervoor te zorgen dat de muur voor montage van goede kwaliteit is en geen leidingen bevat (vb. gas, elektriciteit, water). Darty Pic aanvaard geen verantwoordelijkheid voor schade of verlies t.g.v. de installatie van het product op een puur van lage kwaliteit. Controleer regelmatig of bouten en moeren vastzitten.**

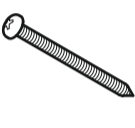
Boxed Parts / Pièces empaquetées / Onderdelen in doos

 T1 M4 x 16mm	 T2 M5 x 16mm	 T3 M6 x 16mm	 T4 M6	 T5 M6
 W1 W2x2	 W2 W3x2	 W3 W3x2		

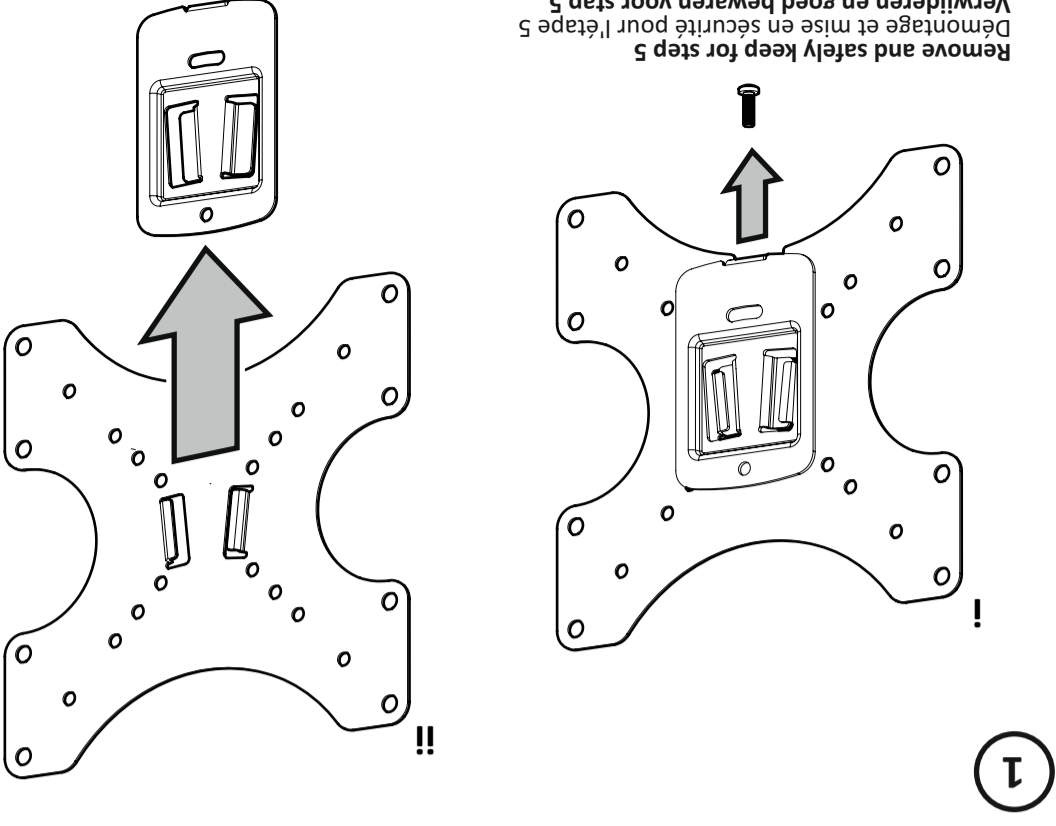
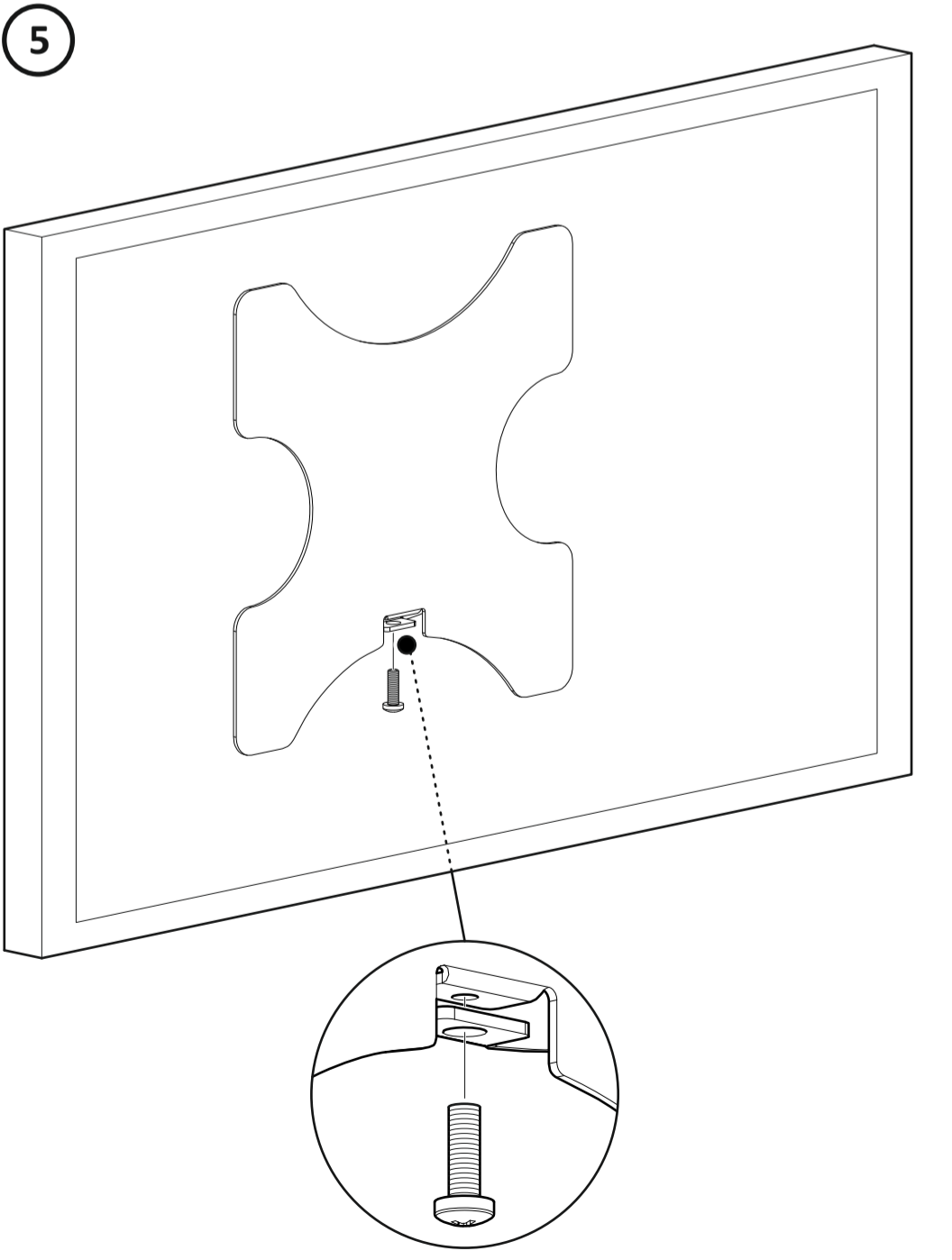

2

Top
Haut
Boven

(mm)

Top
Haut
Boven

T1_{x4}
M4 x 16mm

T2_{x4}
M5 x 16mm

T3_{x4}
M6 x 16mm

T4_{x4}

T5_{x4}

X

T1/T2/T3

T4

T5

TV

TV

TV

3

Top / Haut / Boven

55mm (2 1/8")

12.5mm (1/2") Max

Remove dust from hole
Retirez la poussière du trou
Verwijder stof uit het gat

Ø8mm (5/16")

X

X

W1_{x2}

W2_{x2}

Lubricate screw thread with soap / Lubrifiez le pas de vis avec du savon /
Vet het schroefdraad in met zeep

3

50mm (2")

12.5mm (1/2") Min

Ø3mm (1/8")

Ensure bracket is in the centre of the wood stud
Assurez-vous que l'applique est au centre de la latte de bois
Zorg ervoor dat de steun zich in het centrum van de houten steun bevindt

Lubricate screw thread with soap
Lubrifiez le pas de vis avec du savon
Vet het schroefdraad in met zeep

W1_{x2}

4

W1_{x2}